

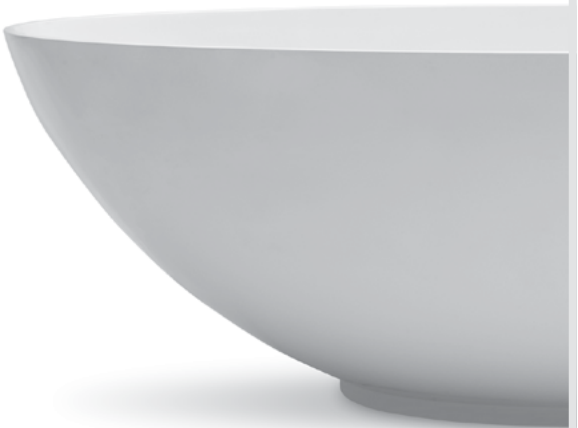

MRAMORIT

PRODUKTANGEBOT
2024



Inhaltsverzeichnis

Kindergärten

Waschbecken Wangerooge	4
Waschrinne Renee	5
Waschrinne Renee-step	5
Waschkarussell (6 Waschplätze)	6
Waschkarussell (8 Waschplätze)	6
Waschbecken Lanta	7
Waschbecken Lanta-step	7
Waschrinne Patricia	8

Öffentlicher Sektor

Rinne Artesa	9
Fuß zur Waschrinne Artesa	9
Waschrinne Helene	10
Waschbecken INT-2B 3	11

Barrierefreies Badezimmer

Hängewaschbecken Handicape grand	12
Behindertengerechte Badewanne mit Tür	13

Duschwannen

Letya	14
Beta 2	14
Beta 1	14
Galla	14
Elbe-R	15
Fosilia	15
Elbe	15

Badewannen

Badewanne Valnea 1	16
Badewanne Valnea 2	17
Badewanne Valnea 3	17
Badewanne Sanlife	17
Badewanne Florida	17

Kleine Wohnungen

Schwenkbarer Waschbecken	18
Befestigungssatz	18
Korb	18

Gesundheitseinrichtungen – Geburtskliniken

Kinderwanne/Waschrinne Julia	19
Kinderwanne + Wickeltisch	20

Plattenwaschbecken

Plattenwaschbecken Oriane	21
Plattenwaschbecken Sydney	22
Plattenwaschbecken Abella	22
Plattenwaschbecken Blanche	22
Plattenwaschbecken Sara	23
Plattenwaschbecken Artur	23
Plattenwaschbecken Elodie	23

Hänge-Waschbecken

Hänge-Waschbecken Bali	24
Hänge-Waschbecken Lombok	25

Waschbecken mit wählbaren Abmessungen – Variant

Grundfarbtöne

Kindergärten



Waschbecken Wangerooge

Abmessungen [mm]

390 × 325 × 130



→ Komplettes Angebot finden Sie auf unserer Internetseite
www.mramorit.cz/de/sortiment#Waschbecken_mit_wahlweisen_Abmessungen_VARIANT

Kindergärten



Waschrinne Renee

Abmessungen [mm]

800 × 450 × 150

1300 × 450 × 150



Waschrinne Renee-step

Abmessungen [mm]

1915 × 450 × 250



Kindergärten



Waschkarussell (6 Waschplätze)

Abmessungen [mm]

Ø 1600

Waschkarussell (8 Waschplätze)

Abmessungen [mm]

Ø 1600



→ Wir empfehlen eine Installation auf einer Säule aus Gussmarmor (gleiches Material wie der Waschbecken) oder einer gemauerten Säule, z. B. aus Ytong.

Kindergärten



Waschbecken Lanta

Abmessungen [mm]

1100 × 450 × 180



Waschbecken Lanta-step

Abmessungen [mm]

2080 × 466 × 330



Kindergärten



Waschrinne Patricia

Abmessungen [mm]

570 × 450 × 150



Öffentlicher Sektor



Rinne Artesa

Abmessungen [mm]

1200 × 570 × 150

1300 × 570 × 150

1400 × 570 × 150

1800 × 570 × 150

1950 × 570 × 150

2100 × 570 × 150

Fuß zur Waschrinne Artesa

Abmessungen [mm]

445 × 128 × 675



Öffentlicher Sektor



Waschrinne Helene

Abmessungen [mm]

1400 × 530 × 150



Öffentlicher Sektor



Waschbecken INT-2B 3

Abmessungen [mm]

900 × 325 × 130



Barrierefreies Badezimmer



Hängewaschbecken Handicape grand

Abmessungen [mm]

786 × 545 × 130



Barrierefreies Badezimmer



Behindertengerechte Badewanne mit Tür

Abmessungen [mm]

1120 × 1250 × 700



Duschwannen

Letya

Abmessungen [mm]

1200 × 1200 × 30

(variable Maße – wählbar gemäß Zeichnung)



→ Auch für Behinderte geeignet.

Beta 1

Abmessungen [mm]

900 × 900 × 30



Beta 2

Abmessungen [mm]

900 × 900 × 30



Galla

Abmessungen [mm]

890 × 890 × 85



Duschwannen

Elbe-R

Abmessungen [mm]

900 × 900 × 30



Elbe

Abmessungen [mm]

900 × 900 × 30



Fosilia

Abmessungen [mm]

1800 × 1000 × 35

(variable Maße – wählbar gemäß Zeichnung)



Badewannen



Badewanne Valnea 1

Abmessungen [mm]

1795 × 875 × 505



Badewannen

Badewanne Valnea 2

Abmessungen [mm]

1860 × 890 × 625



Badewanne Valnea 3

Abmessungen [mm]

1700 × 750 × 620



Badewanne Sanliffe

Abmessungen [mm]

1800 × 770 × 655



Badewanne Florida

Abmessungen [mm]

1500 × 1500 × 540



Kleine Wohnungen

Schwenkbarer Waschbecken

Abmessungen [mm]

590 × 580 × 150



Korb



Befestigungssatz



Gesundheitseinrichtungen – Geburtskliniken



Kinderwanne/Waschrinne Julia

Abmessungen [mm]

1000 × 550 × 205



Gesundheitseinrichtungen – Geburtskliniken



Kinderwanne + Wickeltisch

Kinderwanne Babywanne

Abmessungen [mm]

Wanne – 790 × 413 × 275

Wickeltisch – gemäß Kundenvorgabe

Kinderwanne Kinder 1 (Kinder 2)

Abmessungen [mm]

Wanne – 730 × 400 × 270 (Kinder 1)

Wanne – 580 × 400 × 130 (Kinder 2)

Wickeltisch – gemäß Kundenvorgabe



Kinderwanne Babywanne + Wickeltisch



Kinderwanne Kinder1 (Kinder 2) + 2× Wickeltisch

Plattenwaschbecken



Plattenwaschbecken Oriane

Abmessungen [mm]

595 × 455 × 150



Plattenwaschbecken



Plattenwaschbecken Abella

Abmessungen [mm]

635 × 400 × 170

Plattenwaschbecken Sydney

Abmessungen [mm]

545 × 345 × 134



Plattenwaschbecken Blanche

Abmessungen [mm]

500 × 430 × 160



Plattenwaschbecken

Plattenwaschbecken Sara

Abmessungen [mm]

580 × 420 × 120



Plattenwaschbecken Elodie

Abmessungen [mm]

Ø465



Plattenwaschbecken Artur

Abmessungen [mm]

510 × 370 × 130



Hänge-Waschbecken



Hänge-Waschbecken Bali

Abmessungen [mm]

650 × 550 × 136



Hänge-Waschbecken



Hänge-Waschbecken Lombok

Abmessungen [mm]

650 × 550 × 130



Waschbecken mit wählbaren Abmessungen – Variant



Einige Waschplatz Gestaltungsmöglichkeiten

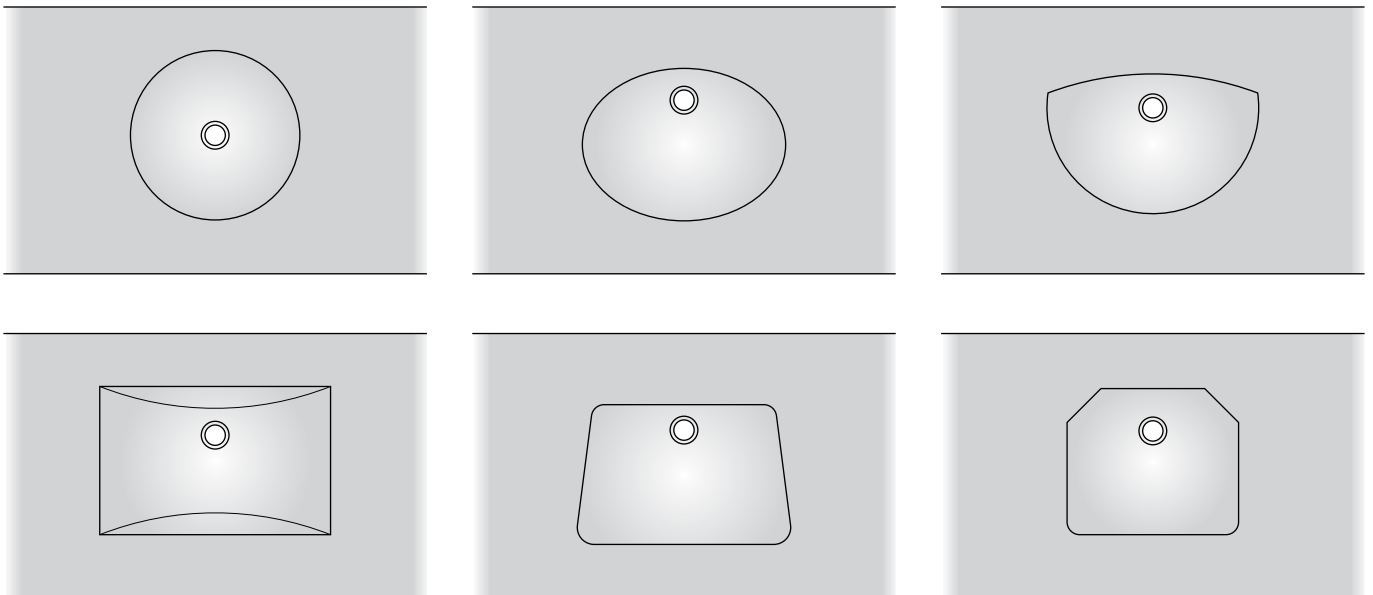

→ Komplettes Angebot finden Sie auf unserer Internetseite
www.mramorit.cz/de/sortiment#Waschbecken_mit_wahlweisen_Abmessungen_VARIANT

Erstellen Sie Ihren individuellen Waschtisch mit unserem Konfigurator auf www.mramorit.cz/de

Waschbecken mit wählbaren Abmessungen – Variant

Möglichkeiten der Ausführung der Ecken des Waschbeckens

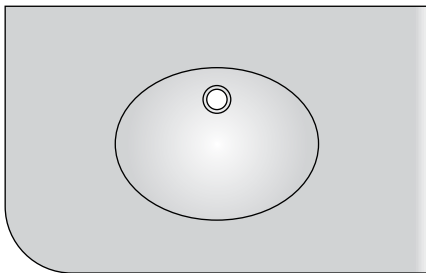

Radius

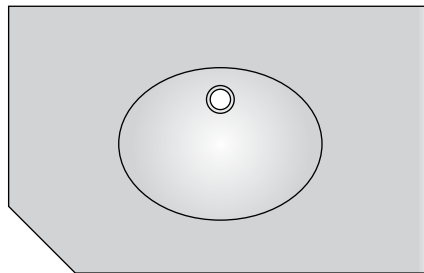

Außenschräge

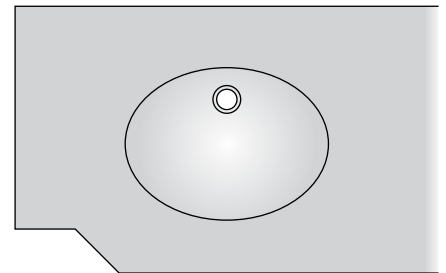

Innenschräge

Möglichkeiten der Positionierung der Waschstelle auf der Platte

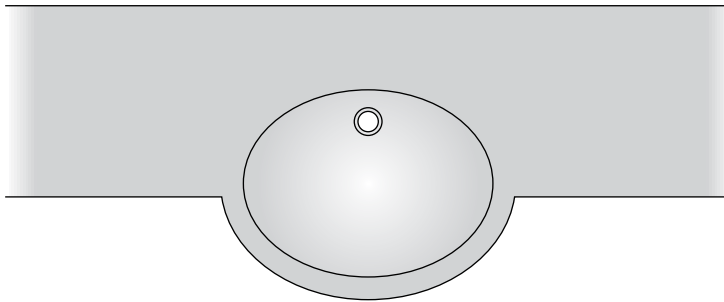

Waschbecken mit wahlweisen Abmessungen
Zur Hälfte eingelassen

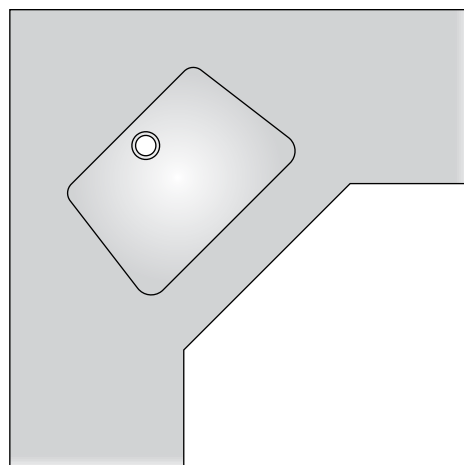

Eckwaschbecken mit Ablageflächen
– Wahlweise Abmessungen

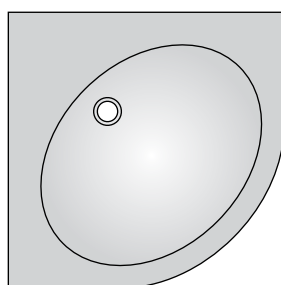

Eckwaschbecken mit wahlweisen
Abmessungen

Erstellen Sie Ihren individuellen Waschtisch mit unserem Konfigurator auf www.mramorit.cz/de

Waschbecken mit wählbaren Abmessungen – Variant

Material – Gussmarmor

Der Grundrohstoff für die Produktion vom Gussmarmor ist der **Kalkstein**. Weitere Werkstoffe dienen als Bindemittel oder sie bilden einen Bestandteil der Oberflächenschicht. Nach Kundenanforderungen werden spezielle Füllstoffe verwendet, welche die Marmor-, Granit- oder Onyx-Strukturen und -Farben oder die sog. UNI-Farben, d.h. Die einfarbige Oberfläche bilden.

Spezifikationen

Das **variable System VARIANT** ermöglicht die Herstellung der Waschbeckenplatten mit integrierten Waschbecken aus einem Stück nach Maß **bis zur Länge von 3 900 mm**. Im Falle der Waschbeckenlänge über 3 900 mm ist es möglich, unsichtbare Verbindungen direkt vor Montageort durchzuführen. Die Waschstellen können in die Platte fast beliebig platziert werden. Im Angebot gibt es viele Formen.

ÜBERLAUF

Der Überlauf ist durch die Verwendung des gebohrten Überlaufs oder durch die Verwendung des Ablaufsystems GEBERIT CLOU gelöst. Es ist auch möglich, das Dauer-Durchflussventil zu verwenden.

HINTERE STIRNSEITE

Soll die hintere Stirnseite der Waschbeckenplatte in einem Stück mit der Platte sein, so darf die Waschbeckentiefe nicht größer als 630 mm sein. Die Höhe der hinteren Stirnseite ist in diesen Fällen wählbar – 30 mm, 50 mm, 80 mm und 100 mm. Im Angebot sind auch die Maße 3 mm und 10 mm.

VORDERE STIRNSEITE

Wenn die Waschbeckenplatte mit der vorderen Stirnseite versehen ist, so ist sie geklebt und sie wird in Höhenvarianten **ab 60 bis 190 mm**, in der Abhängigkeit von der Tiefe der Waschstelle hergestellt. Die vordere Stirnseite der Waschbeckenplatte kann durch **den Rechteckabschluss der Seitenfläche, durch die innere sowie äußere Abschrägung, oder durch den Bogenabschluss abgeschlossen werden**. Die geklebte **Fuge ist unsichtbar**.

Die Standardausführung ist mit dem **Loch für die Ständer-Batterie**. Die Waschbeckenplatten mit anderen Abmessungen, als in Merkblättern angeführt, sind mit dem Hersteller technisch zu konsultieren.

Der Mindestabstand zwischen Waschbecken ist nach der Norm 700 mm. Auch kleinere Abstände auf Kundenwunsch möglich.

ANDERE OPTIONEN

Es ist weiter möglich, zusätzliche **Löcher für den Seifenspender, Löcher für den Einwurf der gebrauchten Papierhandtücher, Löcher für das Aufhängen der Handtücher** an der Stirnseite herzustellen oder in die vordere Stirnseite den **Papierhandtuch-Spender** einzubauen.



Montage der atypischen Plattenwaschbecken

Das Objekt muss baulich fertiggestellt sein und die **Installation der Waschbecken sollte eine der letzten Operationen sein** (es droht die Waschbecken-Beschädigungsgefahr durch andere Gewerke).

Die Konsolen sind waagrecht zu installieren, und auf diese entstandene Ebene ist das Platten-Waschbecken zu legen. Das Waschbecken darf aus der Originalverpackung bis zum Zeitpunkt der Verlegung auf die Konsolen nicht herausgenommen werden. Beim schlechten Ablegen droht die Waschbeckenverformung

Erstellen Sie Ihren individuellen Waschtisch mit unserem Konfigurator auf www.mramorit.cz/de



Grundfarbtöne

UNI GLANZ

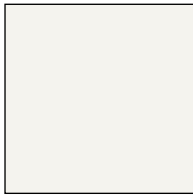

ALPINWEISS
(Grund Farbtone)

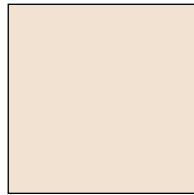

PERGAMON
VS 1312, (M91)

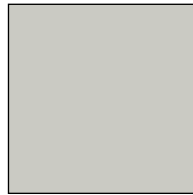

MANHATTAN
RAL 7047, (M97)

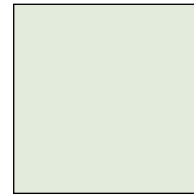

ÄGÄIS
VS 6264, (M194)

UNI MATT

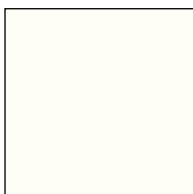

ALPINWEISS
(Grund Farbtone)

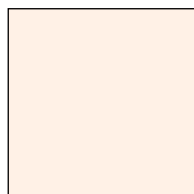

PERGAMON

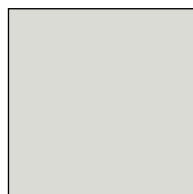

MANHATTAN

GRANIT GLANZ

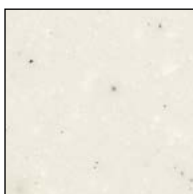

WEISS
MGA 1512 (M175)



BEIGE
GE 120, (M172)



ÄGÄIS
SB 0077, (M174)

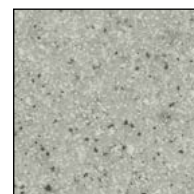

GRAU
DGESB 104, (M173)

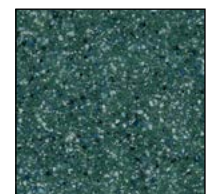

GRÜN
DGESB 111, (M176)



BLAU
GE 152, (M171)



SCHWARZ
DXSB 1170, (M170)

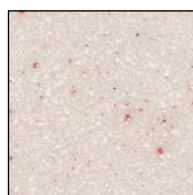

GOSSAMER
GE 160

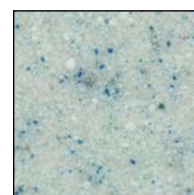

OCEAN BREEZE
SGA 715

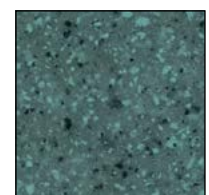

BAVARIA
GE 270

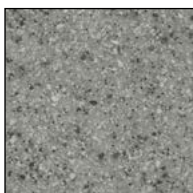



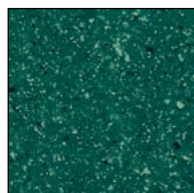





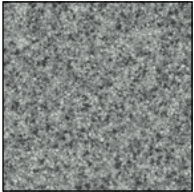
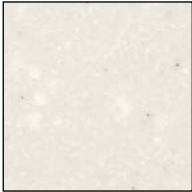

STEEL GRAY
GE 140

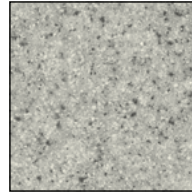
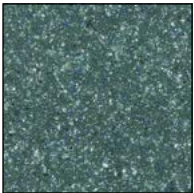

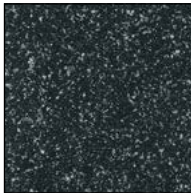
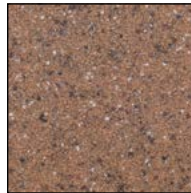
SEA GREEN
GE 172

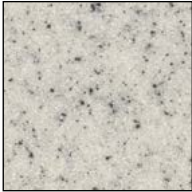
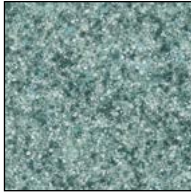
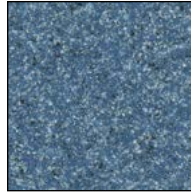
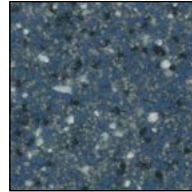
Grundfarbtöne

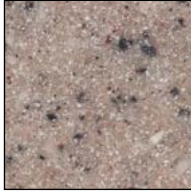
GRANIT MATT

				
STEEL GRAY PS 150	WEISS MGA 1512, (H840)	BEIGE PSS 301, (H860)	ÄGÄIS SB 0077, (H862)	GRAU PSS 310, (H830)
EMPFOHLEN FARBTON				
				
GRÜN PSC 409, (D850)	BLAU SB 0076, (D871)	SCHWARZ PS 200, (D820)	TERRACOTTA PSS 307	SNOW PS 130
				
GOSSAMER PSS 311	DUSK PSC 405	PINE PS 090	OCEAN PS 170	MEDITERANEAN PSLC 482
				
ECLIPSE PS 140	BIRCH S 4045	ROSETTA PSLC 485	MONT BLANC DCLC 465	

SOLID SURFACE

				
WEISS	ISLAND MGA 1512	GOLDEN TORTILLA LXS 370	STORM CLOUDS LXS 230	WINTER MGA 0303
				
NIGHT SKY MGA 1902	STONE MGA 0203			



MRAMORIT

MRAMORIT, a. s.

Káranice 72, 503 66 Káranice, Tschechische Republik

Tel.: +420 495 499 102

E-mail: obchod@mramorit.cz

www.mramorit.cz/de